

ISTRUZIONI DI MONTAGGIO

MODELLO A TIRARE

VERSO SINISTRA

VERSO DESTRA

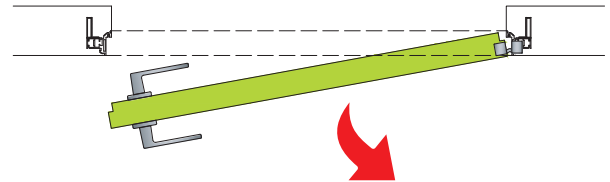
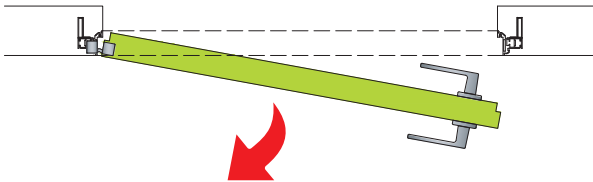

COMPONENTI

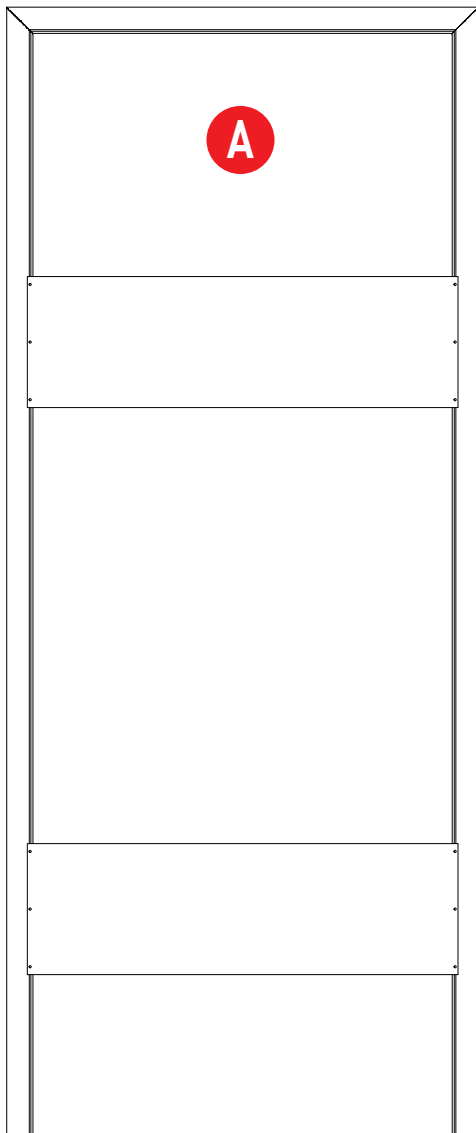

**A** TELAIO

**B** ZANCHE PER MURATURA

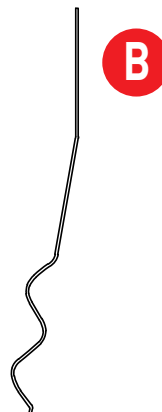

# FASE 1

# INTONACO

## PREPARAZIONE DEL VANO DI ALLOGGIAMENTO DEL TELAIO

### MODELLO A TIRARE

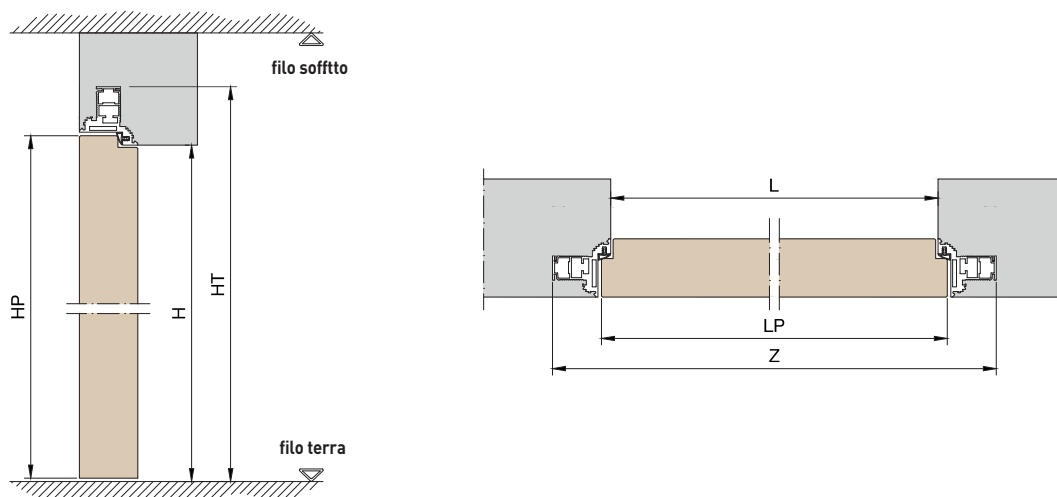

misure in mm

TELAIO CON TRAVERSO			
LxH	Z	HT	LPxHP
600 x 2000 ÷ 2400	700	2050 ÷ 2450	616 x 2003 ÷ 2403
700 x 2000 ÷ 2400	800	2050 ÷ 2450	716 x 2003 ÷ 2403
800 x 2000 ÷ 2400	900	2050 ÷ 2450	816 x 2003 ÷ 2403
900 x 2000 ÷ 2400	1000	2050 ÷ 2450	916 x 2003 ÷ 2403
1000 x 2000 ÷ 2400	1100	2050 ÷ 2450	1016 x 2003 ÷ 2403

In riferimento alle misure **Z** ed **HT** indicate in tabella, predisporre il vano nella parete in mattoni forati:  
 in larghezza maggiorare di 10 mm per parte ( $Z+20$ );  
 in altezza lasciare 20 mm di vuoto sotto l'architrave evitando l'appoggio diretto sul telaio.

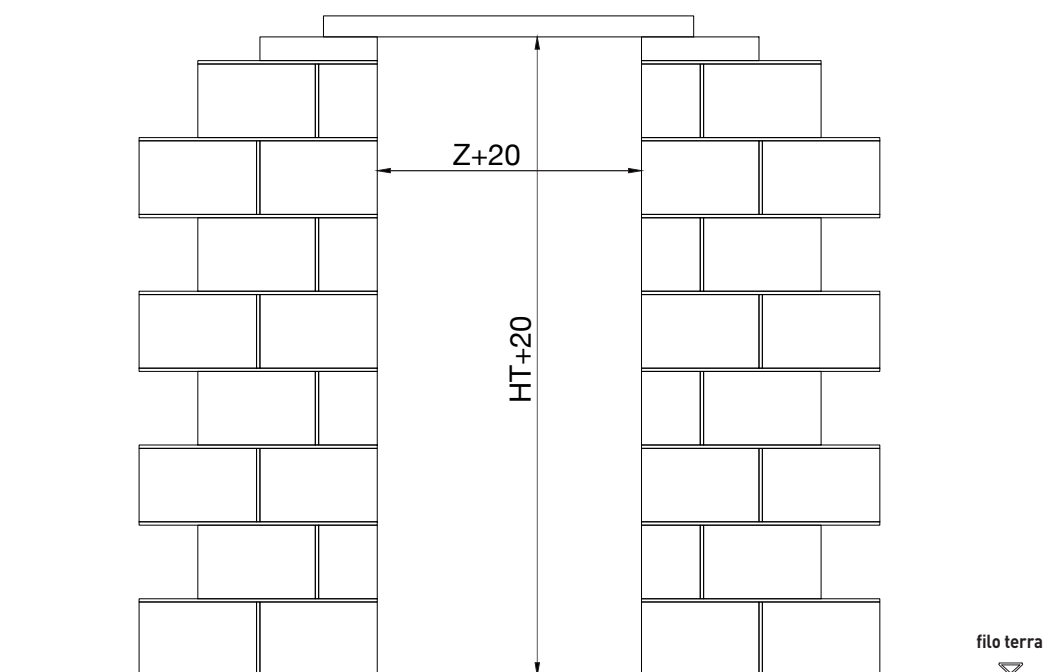

PREPARAZIONE DEL TELAIO

Per ottenere un modello da intonaco fissare le zanche (B) al telaio (A) lungo i montanti laterali. Per rendere le zanche efficaci, è necessario aprirle verso l'esterno.

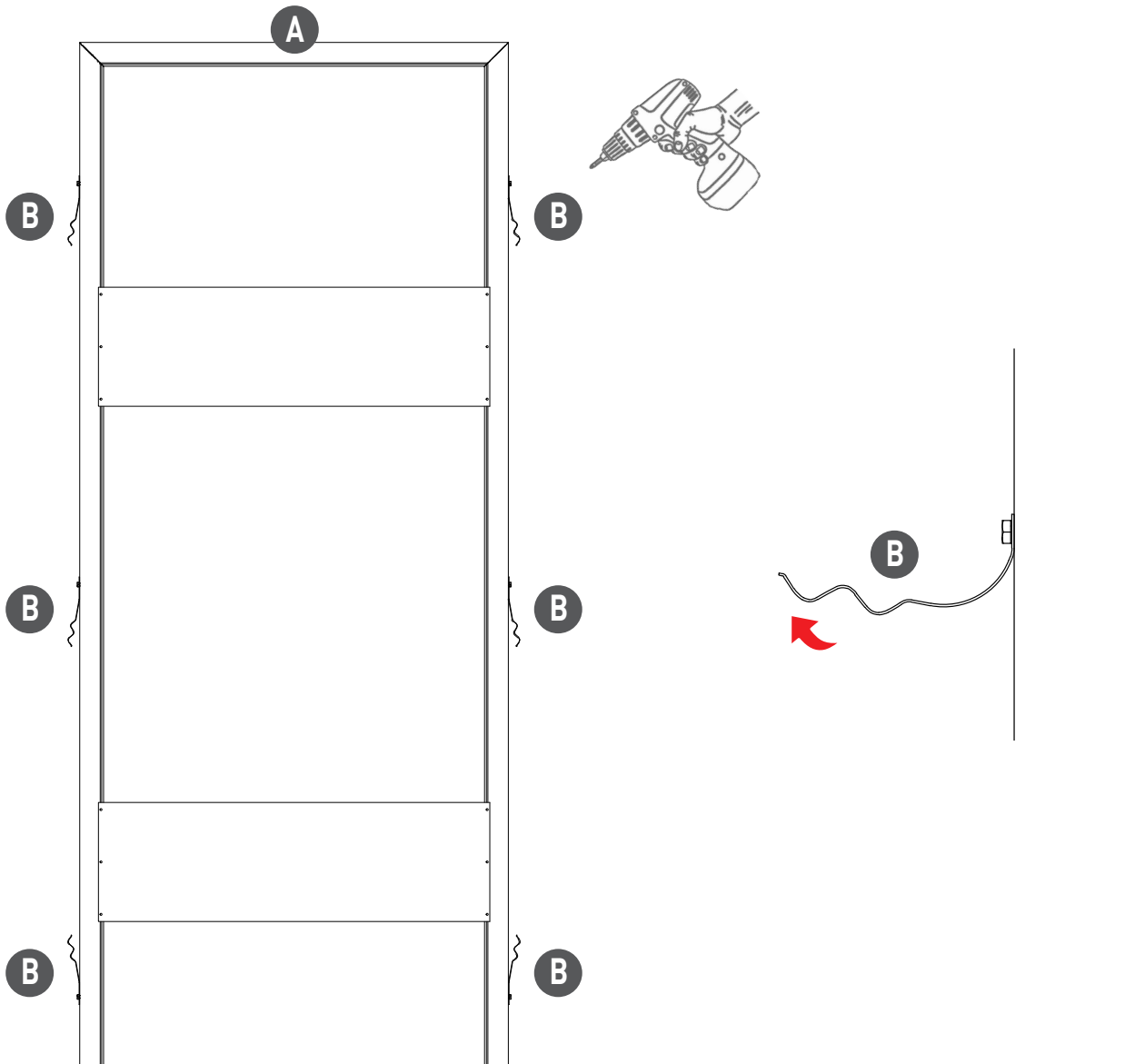

## FASE 3

## INTONACO

### POSA DEL TELAIO

Dopo aver aperto i forati in corrispondenza delle zanche per muratura, posizionare il telaio all'interno del vano allineando il lato raso muro alla parete finita.

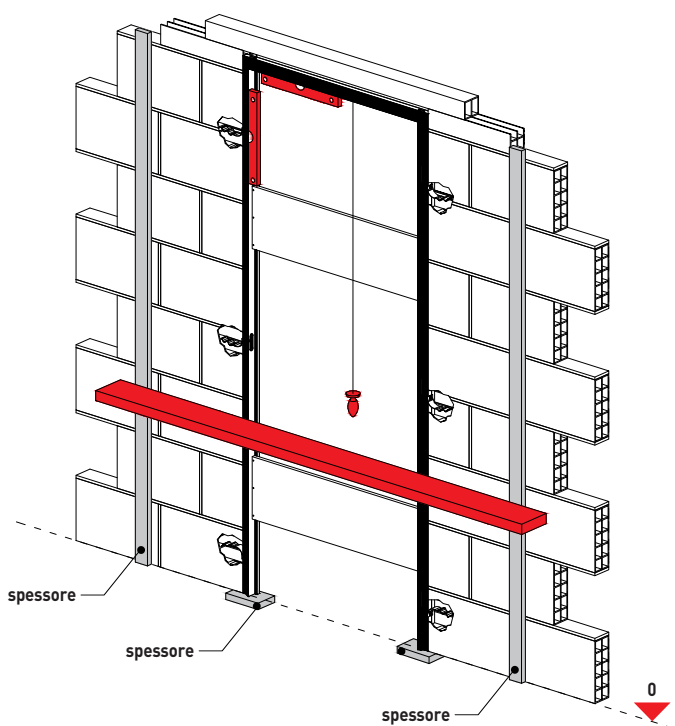
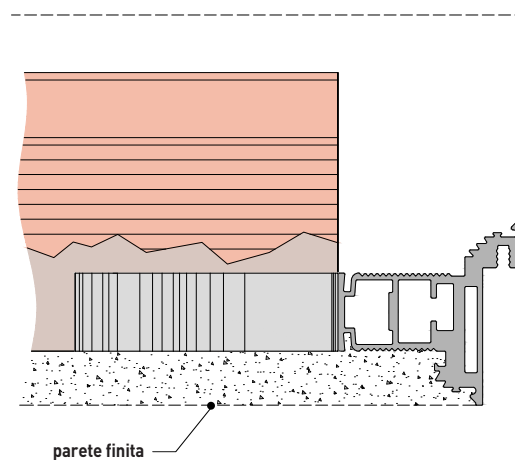
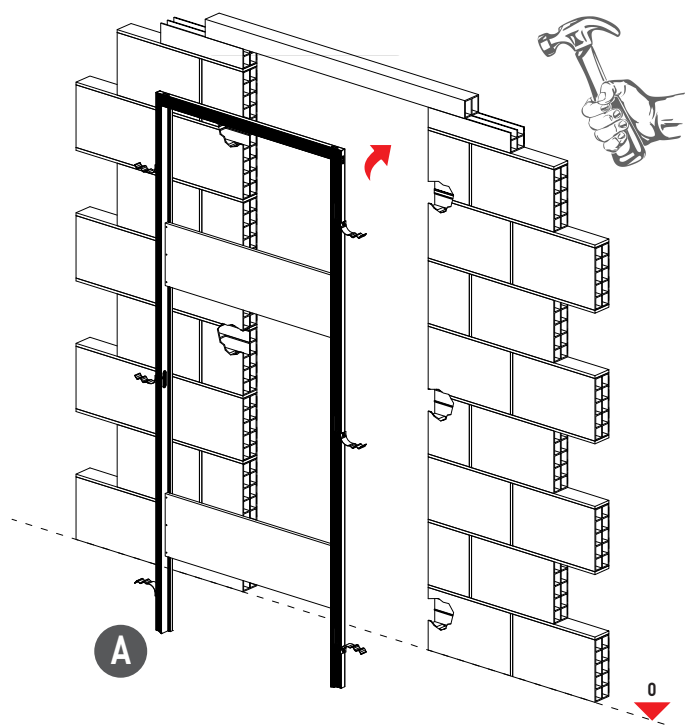

Attenzione! Posare sempre sulla quota 0 del pavimento finito, qualora non sia ancora esistente, utilizzare degli spessori che simulino tale quota. Verificare il piombo, la planarità e il corretto allineamento tra il telaio e la parete finita. Utilizzare degli spessori per simulare la parete finita.

## FASE 4

## INTONACO

### APPLICAZIONE DELL'INTONACO

Bloccare il telaio applicando del cemento a presa rapida in corrispondenza delle zanche di ancoraggio. Verificare nuovamente la planarità e l'allineamento.

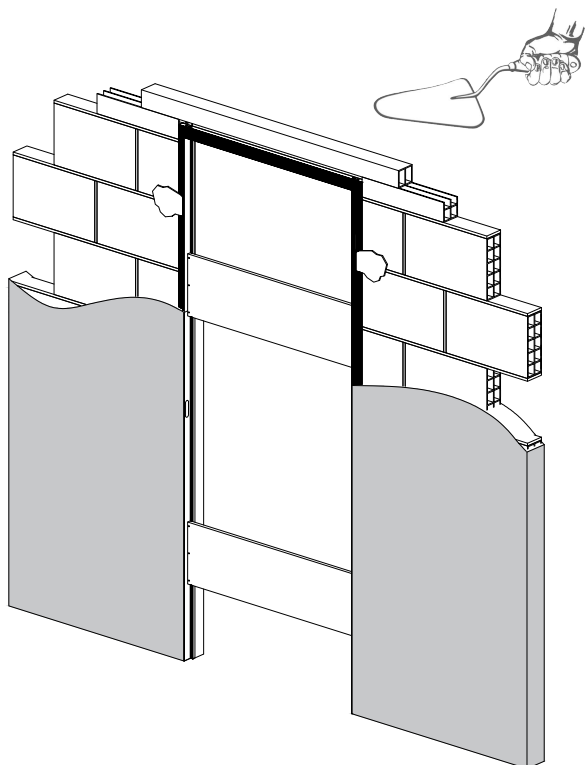
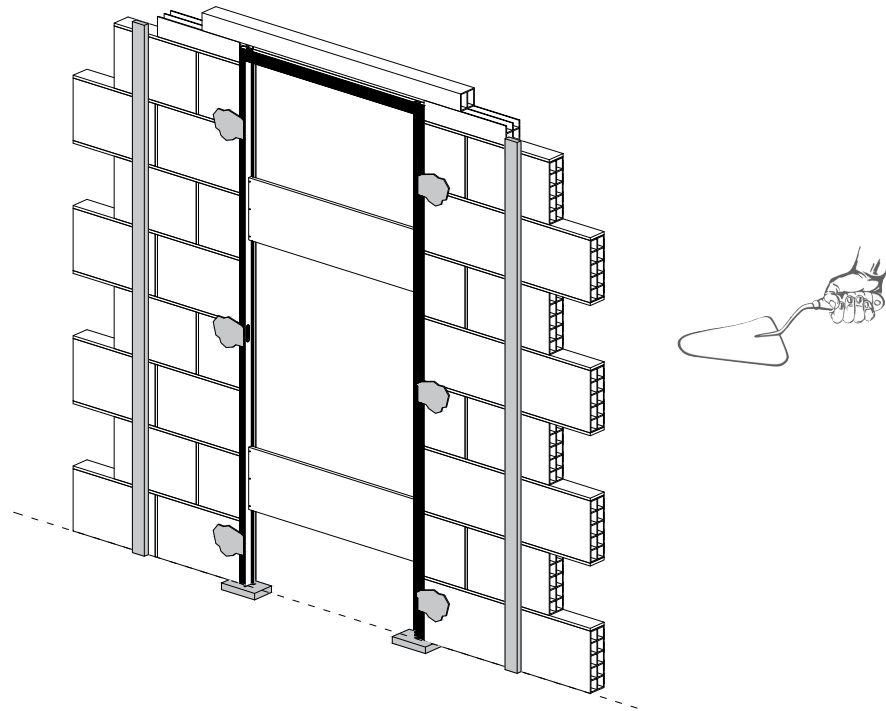

Si consiglia di applicare una retina portaintonaco lungo il perimetro del telaio, sul lato raso muro del profilo. Procedere alla posa dell'intonaco rispettando il filo raso muro indicato dal profilo stesso.

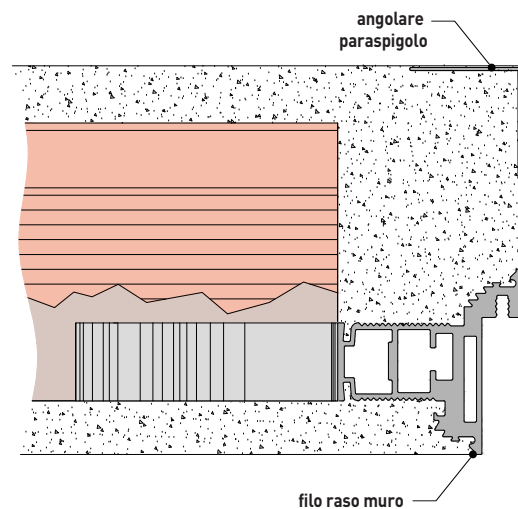

RIMOZIONE DEI DISTANZIALI

Ad avvenuta asciugatura dell'intonaco, rimuovere i distanziali di protezione.

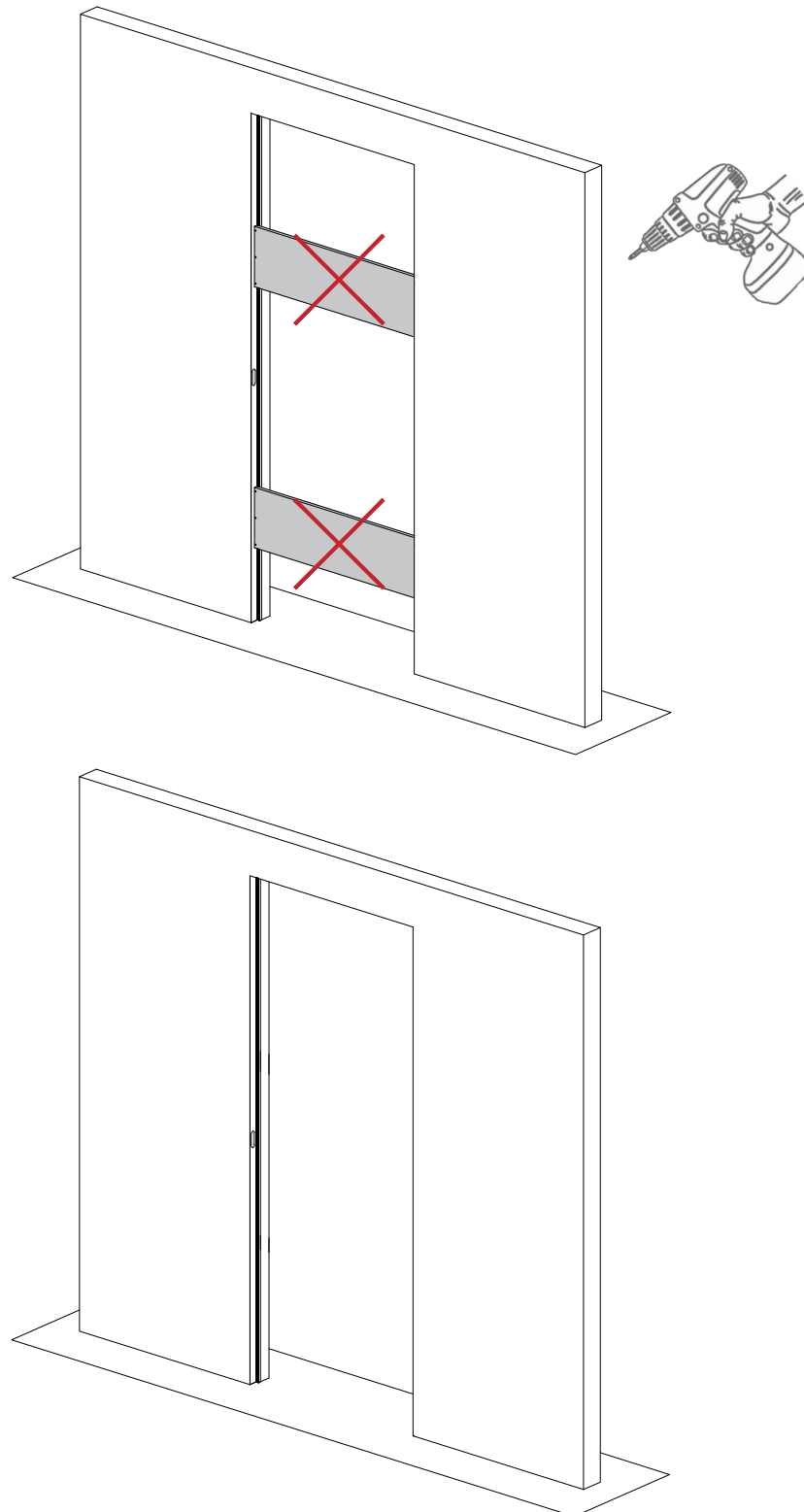

Per il montaggio della porta vedi istruzione all'interno della scatola degli accessori.